

Нейронные сети и их практическое применение.

Лекция 2. Однослойные сети.

Дмитрий Буряк
к.ф.-м.н
dyb04@yandex.ru

Структура искусственного нейрона

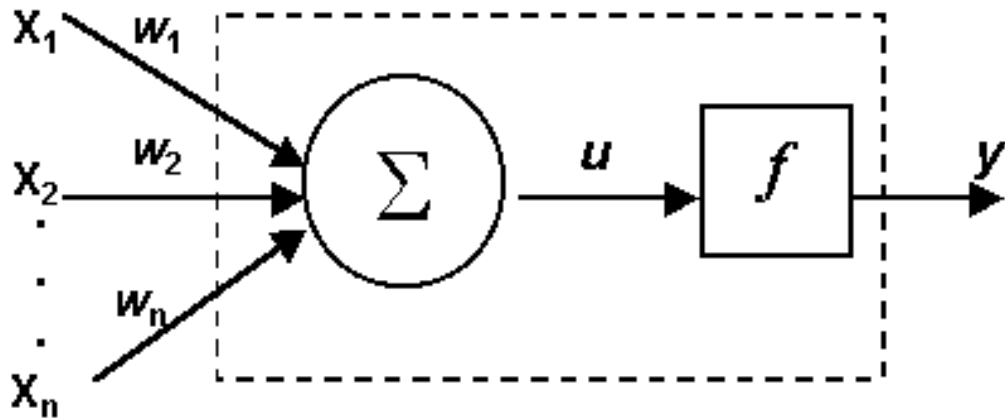

$$u = \sum_{i=1}^n w_i x_i$$

$$u = xW$$

$$y = f(u) = f\left(\sum_{i=1}^n w_i x_i\right)$$

$f(u)$ - активационная функция;
 $f(u)$ - обычно нелинейная.

Бинарный нейрон

$$f(u) = \begin{cases} 1, u > T \\ 0, u \leq T \end{cases} \quad \text{- пороговая активационная функция.}$$

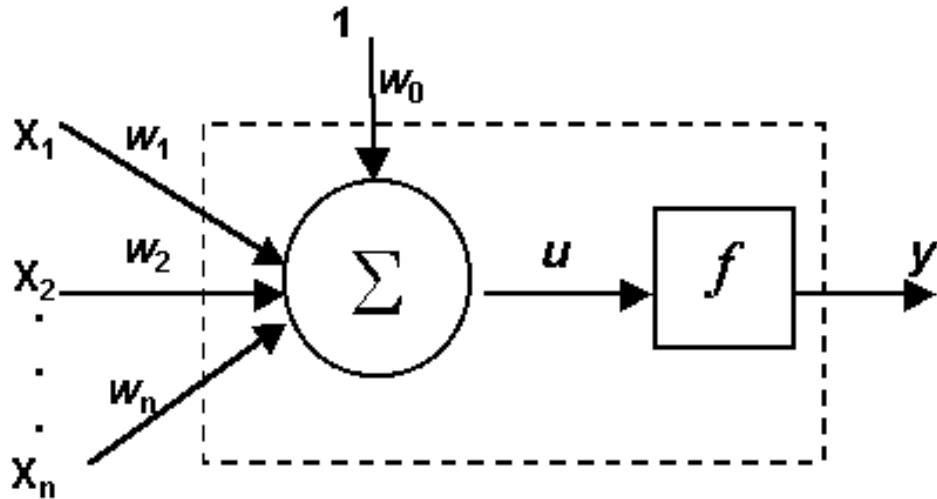

$$u = \sum_{i=1}^n w_i x_i + w_0$$

$$y = f(u) = \begin{cases} 1, u > 0 \\ 0, u \leq 0 \end{cases}$$

Функции активации. Сигмоида (1)

Сигмоидальная (S-образная) функция: $f(u) = \frac{1}{1 + e^{-\beta u}}$

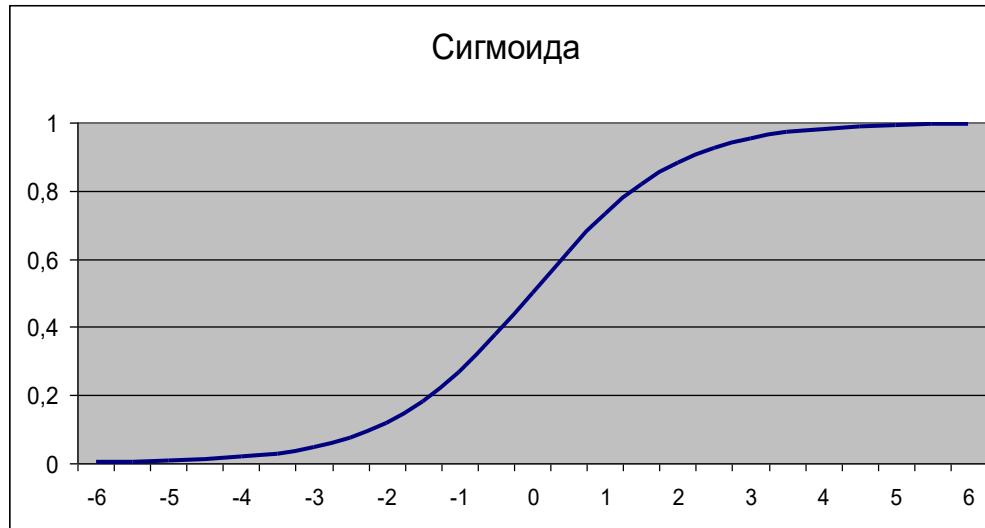

Функции активации. Сигмоида (2)

Влияние параметра β на форму кривой.

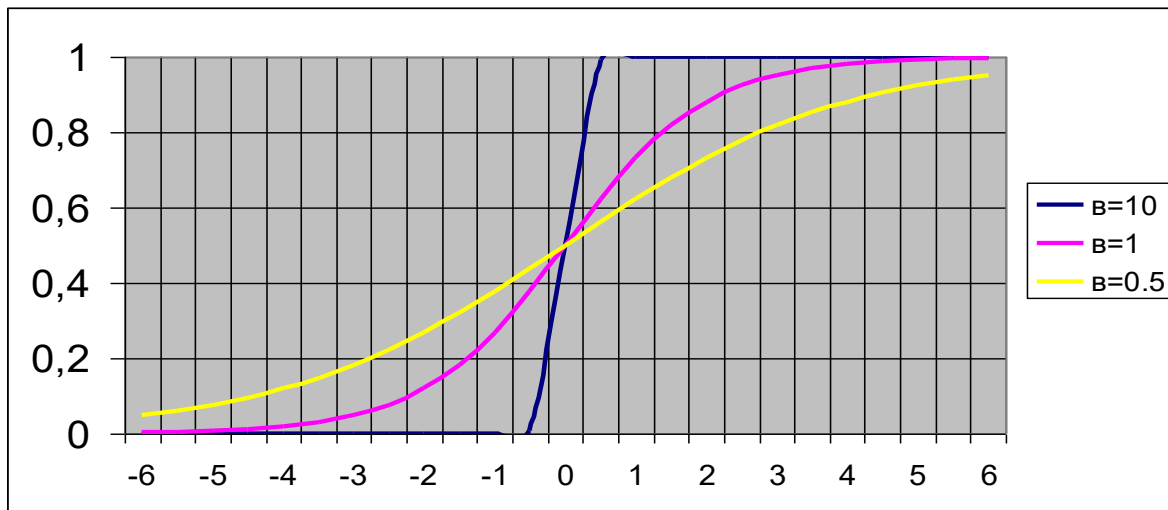

При $\beta \rightarrow \infty$ сигмоидальная функция превращается в пороговую.

Функции активации.

Гиперболический тангенс

Функция гиперболический тангенс: $f(u) = th(\beta u) = \frac{e^{\beta u} - e^{-\beta u}}{e^{\beta u} + e^{-\beta u}}$

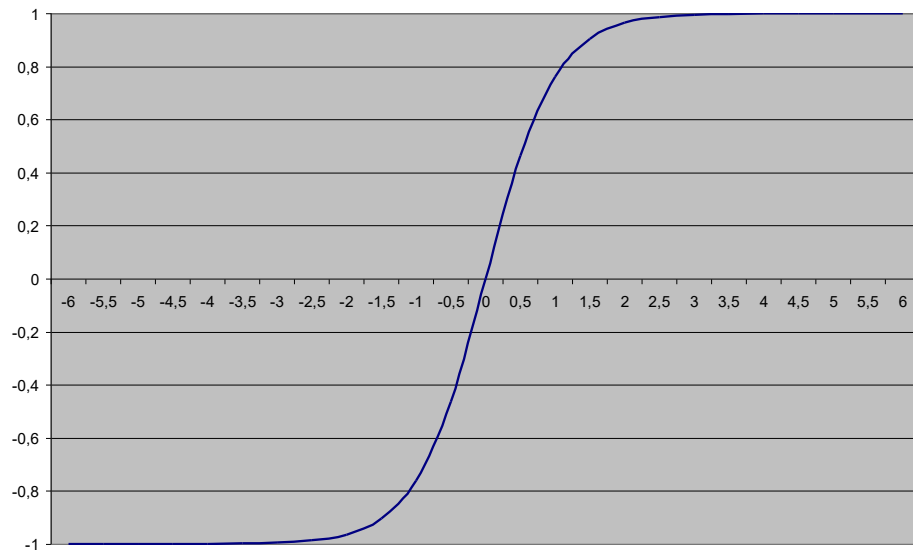

Функции активации. ReLU

ReLU – Rectified Linear Unit

$$f(u) = \max(0, u)$$

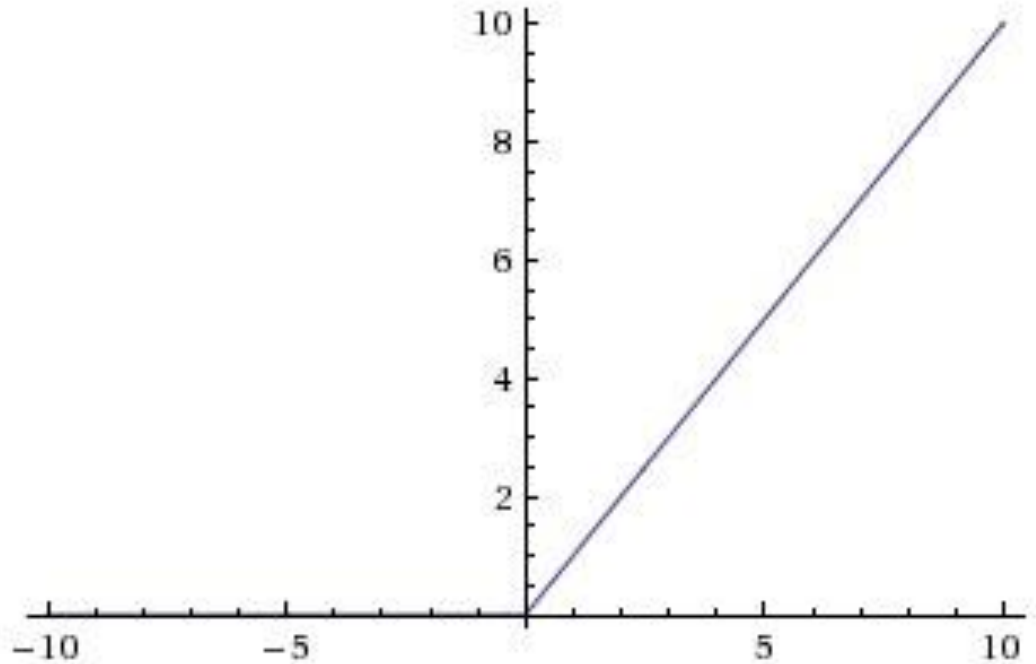

Задача классификации

Рассмотрим множества точек на плоскости:

$$S_1 = \{(x_{1i}^1, x_{2i}^1) \mid i = 1, 2, \dots, K_1\}$$

$$S_2 = \{(x_{1j}^2, x_{2j}^2) \mid j = 1, 2, \dots, K_2\}$$

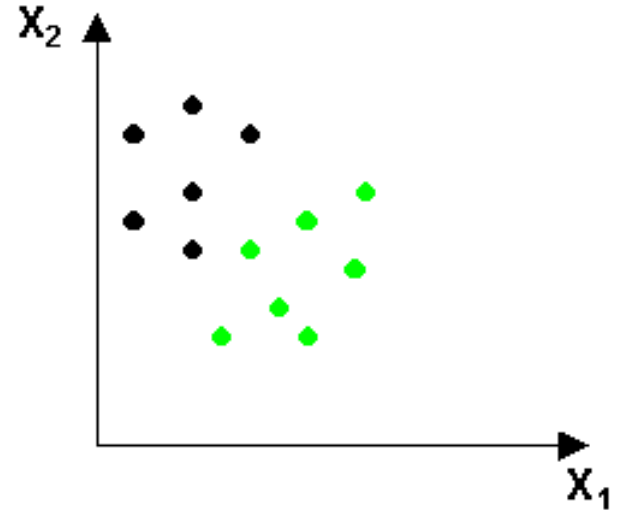

Можно ли построить НС, классифицирующую точки из S_1 и S_2 ?

Однослойный персептрон

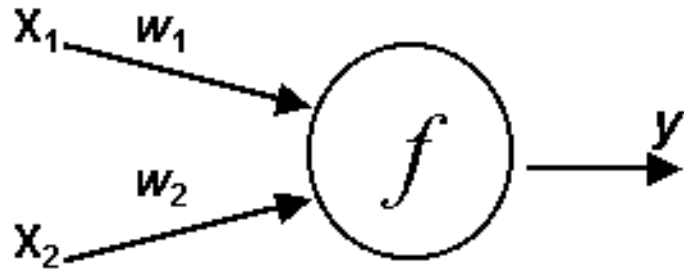

□ Персептрон

- модель МакКаллока-Питса
- 1 слой
- алгоритм обучения.

$$u = w_1 x_1 + w_2 x_2 + w_0$$

$$y = f(u) = \begin{cases} 1, & u > 0 \\ 0, & u \leq 0 \end{cases}$$

Знак выражения $u = w_1 x_1 + w_2 x_2 + w_0$ определяет класс, к которому будет отнесена точка (x_1, x_2)

Линейная разделимость

$w_1x_1 + w_2x_2 + w_0 = 0$ - разделяющая прямая.

Однослойная НС позволяет решать задачи классификации, в которых образы линейно разделимы.

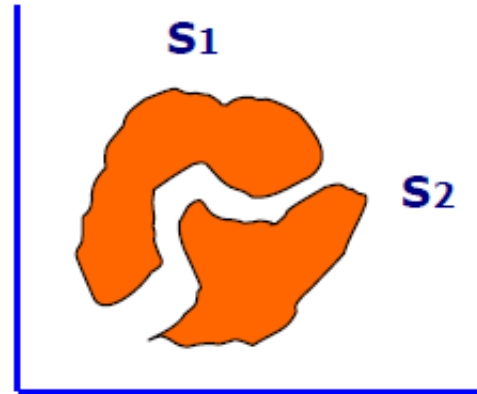
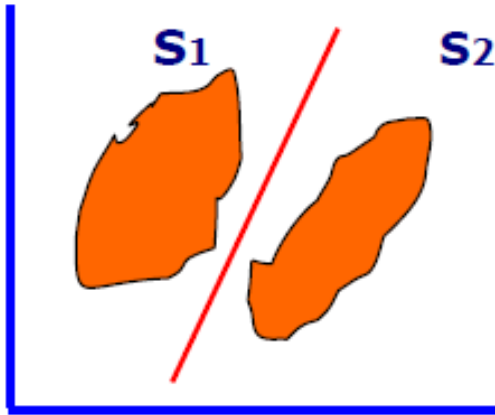

Обучение НС

- ❑ Цель обучения - вычисление весов синаптических связей сети.
- ❑ Обучение проводится на примерах.
- ❑ Обучающая выборка: $S = \{(x_i, d_i) \mid i=1, 2, \dots, N\}$.
 x_i – входной вектор; d_i – выходной вектор.
- ❑ Критерий окончания – суммарная ошибка на всех векторах из S

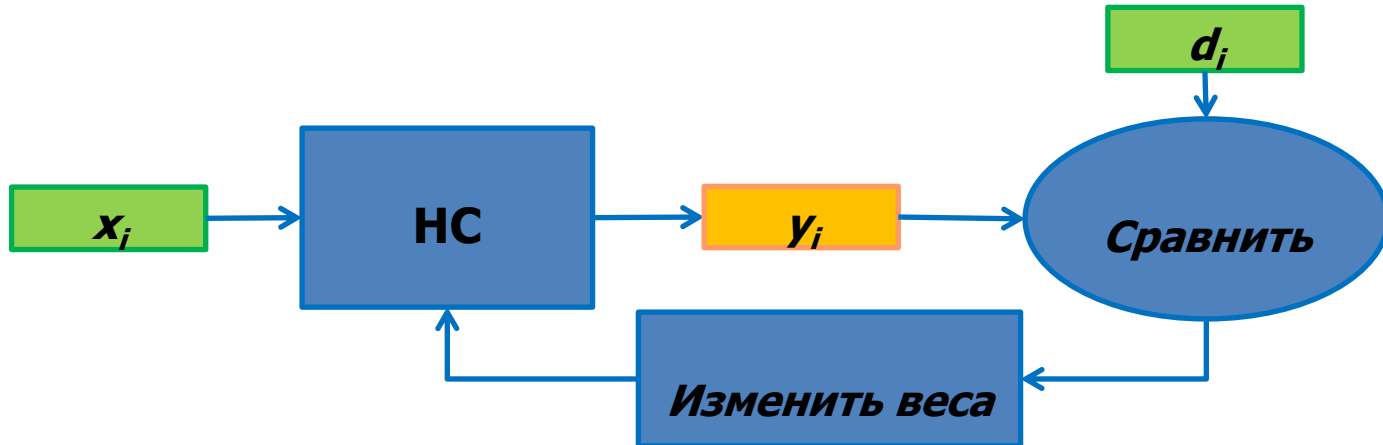

Обучение бинарного нейрона

□ Бинарный нейрон

$$u = \sum_{i=1}^n w_i x_i + w_0 \quad y = f(u) = \begin{cases} 1, u > 0 \\ 0, u \leq 0 \end{cases}$$

□ Обучающая выборка: (x_i, d_i)

□ Правило персептрона (обучение с учителем):

1. Если y совпадает с ожидаемым значением d , то веса не изменяются.

2. Если $y=0, d=1$, то

$$w_i(t+1) = w_i(t) + x_i$$

$$w_i(t+1) = w_i(t) - x_i$$

3. Если $y=1, d=0$, то

$$w_i(t+1) = w_i(t) + \Delta w_i$$

Правило Видроу-Хоффа:

$$\Delta w_i = x_i(d - y)$$

Обучение сигмоидального нейрона (1)

Функция активации: $f(u) = \frac{1}{1 + e^{-\beta u}}$

Принцип обучения - минимизация целевой функции: $E = \frac{1}{2} (y - d)^2$
 d - желаемый выход
 y - реальный выход
 $y = f(u) = f\left(\sum_{i=1}^n w_i x_i\right)$

Метод обучения - градиентный спуск.

$$\nabla_i E = \frac{dE}{dw_i} = ex_i \frac{df(u)}{du}$$

$$\delta = e \frac{df(u)}{du} \quad e = (y - d)$$

$$w_i(t+1) = w_i(t) - \eta \nabla_i E = w_i(t) - \eta \delta x_i$$

η - коэффициент обучения, выбирается из интервала (0,1).

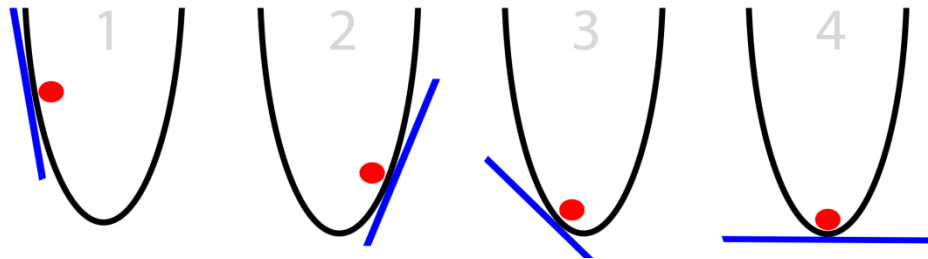

Обучение сигмоидального нейрона (2)

Обучающая выборка: $S = \{(X^i, d^i) \mid i=1, 2, \dots, N\}$.

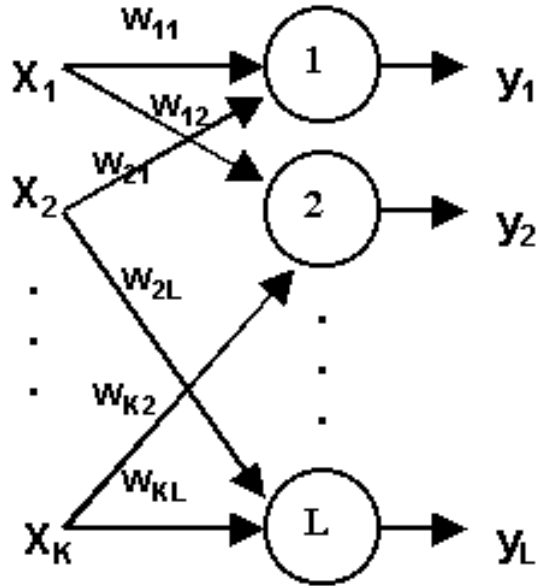

$$E = \frac{1}{2} \sum_{i=1}^N \sum_{j=1}^L (y_j^i - d_j^i)^2$$

$$y_j^i = f(u_j^i) = f\left(\sum_m w_{mj} x_m\right)$$

$$\delta_j = e_j \frac{df(u_j)}{du} \quad e_j = (y_j - d_j)$$

$$w_{mj}(t+1) = w_{mj}(t) - \eta \delta_j x_m$$

Обучение сигмоидального нейрона (3)

❑ Особенности сигмоидальных функций

- сигмоида:

$$\frac{df(u)}{du} = \beta f(u)(1 - f(u))$$

- гиперболический тангенс:

$$\frac{df(u)}{du} = \beta(1 - f^2(u))$$

❑ Проблема градиентного метода - достижение локального минимума.

❑ Модификация градиентного метода обучения:

$$w_i(t + 1) = w_i(t) - \eta \delta x_i + \alpha \Delta w_i(t)$$

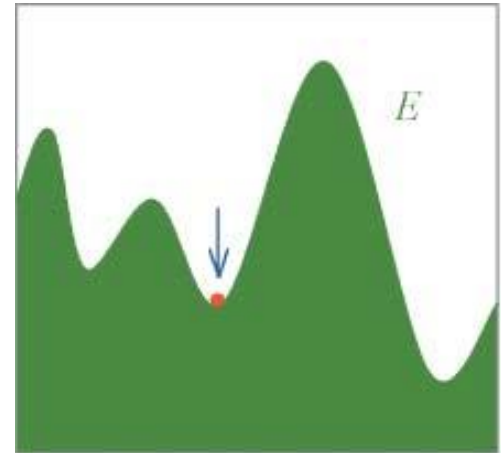

Критерии окончания обучения

Переобучение

- ❑ «Привыкание» к примерам из обучающей выборки
- ❑ Использование подтверждающей выборки
- ❑ Критерии окончания:
 - по количеству проведенных итераций
 - по ошибкам на обучающей и подтверждающей выборках

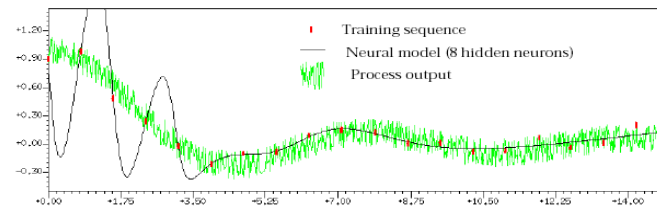
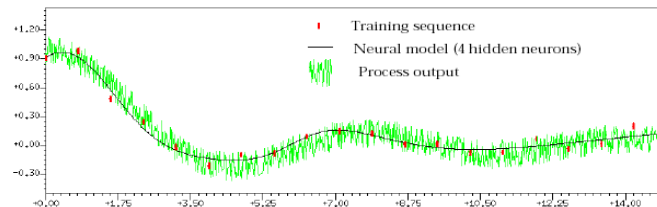

Проблемы обучения

- ❑ Выбор алгоритма обучения
 - скорость сходимости
 - качество сходимости
 - вычислительные ресурсы

- ❑ Построение обучающей выборки
 - репрезентативность
 - размер

- ❑ Начальная инициализация весов.

- ❑ Определение момента окончания процесса обучения
 - переобучение

Вопросы

1. Какие вычисления производятся в искусственном нейроне?
2. На каком принципе основано обучение сигмоидального нейрона?
3. Что такое переобучение?